

CASA DE MARCAT ELECTRONICA FISCALA
DATECS model DP-150

Manualul utilizatorului

Utilizarea informațiilor din acest document nu este permisă, prin orice mijloace și în nici un caz, fără un consimțământ scris de la DATECS Ltd.

4 Datecs Street, Sofia 1592, Bulgaria, Tel .: +359 2 816 55 50, fax: +359 2 816 55 65, e-mail: export@datecs.bg

Versiune: Decembrie 2017

Cuprins

INTRODUCERE.....	3
TERMENI SI ABREVIERI	3
FUNCTIONALITATE DE BAZA ȘI CARACTERISTICI TEHNICE	4
MODURILE DE OPERARE	7
(4) Modul Programare	8
Taste functionale în modul „Programare “	9
<i>Descriere Parametri</i>	10
2. Programare Articole. Parametrii Articolului.....	10
3. Pretul Articolului.....	12
4. Parametrii de Departament.....	12
5. Cote TVA	13
6. Casieri	13
7. Data și ora	14
8. Tipuri de plată	14
9. Texte Finale.....	15
10. Programare Monede	15
11. Unități de masura	15
12. Grupe Articole.....	16
13. Configurare	16
(1) Modul Vanzari.....	19
1. Selectarea modului	19
2. Taste functionale în modul Inregistrare	20
3. Cazuri de lucru specifice în mod „VANZARE“	23
(2) Modul Rapoarte X	25
(3) Modul Rapoarte Fiscale - Rapoarte Zilnice cu descarcare de registre	26
(5) Modul Rapoarte INFO AMEF.....	28
(6-9) ALTE MODURI	29
POSIBILE ERORI AMEF ȘI METODE DE REZOLVARE	30

INTRODUCERE

Acest manual prezintă caracteristicile tehnice si functionale ale casei de marcat electronice DATECS DP-150 (referita mai jos si ca AMEF) și modurile sale de operare. O atentie sporita a fost acordata pregătirii AMEF pentru funcționare, utilizarii corecte și întreținerii sale adecvate.

Functionalitatile oferite de DATECS DP-150 raspund cerințelor clientilor in ceea ce priveste desfasurarea activitatii și evidenta financiar-contabila si au aplicabilitate în magazine, supermarketuri, farmacii, restaurante si multe alte tipuri de comert si servicii. Casele de marcat asigură o informatie contabila utila si completă atat pentru conducătorul organizației comerciale cat și pentru autoritățile fiscale.

TERMENI SI ABREVIERI

AMEF – Aparat de marcat electronic fiscal

DMJE – Dispozitiv de Memorare a Jurnalului Electronic, memorie FLASH de tip microSD

MF – Memorie Fiscala

JE – Jurnal Electronic

Z (Raport Z, Raport zilnic fiscal) – Procedura de scriere a datelor inregistrate din registrele AMEF in MF, de descarcare a registrelor, de generare si tiparire a unui raport recapitulativ pentru perioada raportata. Acest raport are valoare fiscala.

X (Raport X) – Raport intermediar de activitate, personalizat dupa mai multe criterii. Generarea si tiparirea lui nu presupune scriere in MF sau descarcarea registrelor. Rapoartele X nu au valoare fiscala.

PLU – cod numeric asociat unui articol, folosit in referirea acestuia si a parametrilor lui (nume, pret, U.M., cota TVA)

PinPad Datecs – terminal de plata cu cardul, asociat AMEF si care, executa functiile specifice necesare autorizarii si decontarii platilor cu cardul

Inchidere zi PinPad (Batch Settlement) – Procedura de transmitere la banca acceptatoare a tranzactiilor finalizate pentru care trebuie efectuata decontarea.

Cote TVA – Inregistrari numerice cu regim special care sunt folosite in calculul Taxei pe Valoarea Adaugata. Atentie! Datecs DP-150 nu permite vanzari fara calculul TVA.

SAM – modul securizat de acces folosit pentru stocarea semnaturii digitale.

FUNCTIONALITATE DE BAZA ȘI CARACTERISTICI TEHNICE

Parametri	Valori
Numărul maxim de articole care pot fi stocate în baza de date	Până la 100 000
Lungime nume articol (PLU)	Până la 72 de caractere
Tipuri de coduri de bare atasate la articole	EAN-13, EAN-8, UPC, Barcode de pe eticheta cantar
Tipuri de taxe	<input type="checkbox"/> Cote TVA: <ul style="list-style-type: none"> • 5 cote taxabile programabile, • 1 cota - scutit TVA; <input type="checkbox"/> alte taxe
Grupe de articole	Până la 99
Departamente	Până la 99
Numărul de operatori	Până la 30
Tipuri de plată	Numerar (implicit) Fixe: avans in numerar(cash back), card (card bancar), voucher, credit, metode moderne de plata, tichete cadou, tichete de masa, Programabile: altele
AMEF modurile de funcționare	<ul style="list-style-type: none"> ▪ 1 Vanzari (Inregistrare); ▪ 2 RapoarteX; ▪ 3 Rap. Fiscale; ▪ 4 Programare; ▪ 5 Rap. Info AMEF; ▪ 6 Conexiune cu PC; ▪ 7 Service; ▪ 8 Teste; ▪ 9 Jurnal
Comunicare online cu PC:	<ul style="list-style-type: none"> ▪ pentru programarea, citirea și emitererea de rapoarte din baza de date a articolelor; ▪ pentru configurarea parametrilor AMEF; ▪ pentru emitererea de bonuri fiscale, rapoarte de inchidere precum si emitererea de documente nefiscale.
Jurnal electronic	Da (Stocare pe microSD card – pana la 32GB)
Memoria fiscala	Non-volatila, 2500 rapoarte de descarcare registre
Modul Criptografic	EAL 5+
Semnatura Electronica	X.509.V3, RSA 2048 biți
Caractere tiparite per linie	42
Modul Bluetooth	Opțional
Imprimanta termica	Seiko LTP01-245-05 sau EPSON M-T173V
Acumulator	Li-Ion 7,4V 2000mAh (optional)
Viteza de Tiparire	12 linii / secundă
Imprimare grafica <ul style="list-style-type: none"> ▪ logo grafic ▪ coduri de bare 	<ul style="list-style-type: none"> ▪ Dimensiune suportata 384 x 96 dots (max. 384 x 336 dots) ▪ Tipuri de barecode: EAN8, EAN13, Code128, interleaved 2of5, QR code
Consumabile – hartie termica	<ul style="list-style-type: none"> ▪ latime 57 mm ▪ grosime de la 60 la 72 μm ▪ diametrul rolei pana la 50 mm
Ecran Operator Ecran Client	<ul style="list-style-type: none"> ▪ LCD grafic, 4 linii x 22 caractere ▪ LCD grafic, 2 linii x 16 caractere
Tastatură	33 taste
Alimentare	Alimentator - DC 9V / 5A, intrare: 100-240V 50-60Hz
Baterie interna ceas / calendar (baterie noua)	Asigura functionarea pentru 90 zile dupa deconectarea de la sursa de curent
Temperatura de Operare si Umiditate	De la 0 °C până la +45 °C / Umiditatea relativa fara condens 40-80%
Dimensiuni (latime x lungime x inaltime) mm	160 / 226 / 97
Greutate, kg	Cca 0.700 kg (cu rolă de hârtie si acumulator)
Interfețe pentru dispozitive suplimentare	<ul style="list-style-type: none"> ▪ 1 x USB (tip mini-USB) ▪ 1 x RS-232C poate fi configurata sa lucreze in Mod Vanzari (Inregistrare) cu cititor barcode, cantar, afisaj extern pentru clienti, terminal bancar sau conexiune PC. <p>A doua interfata RS-232C este disponibilă după introducerea unui modul suplimentar</p> <ul style="list-style-type: none"> ▪ 1 x LAN ▪ Modem GSM / GPRS



Tastatură

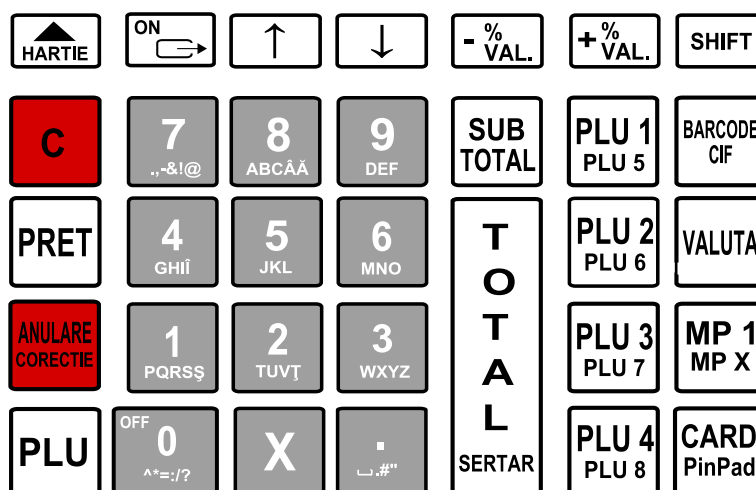

Despachetarea

După ce scoateti casa de marcat electronica din cutie și inlaturati protectiile de carton si folia de plastic, veți găsi:

- Manual de utilizare;
- Registrul Special
- Cartea de interventii

- *NU instalați casa de marcat electronica la lumină solară directă sau in apropierea surselor de caldura!*
- *Amplasati casa de marcat într-un loc adecvat pentru operare astfel incat, atât clientul și operatorul sa poata vedea informațiile afișate.*
- *NU instalați aparatul în locuri cu mult praf!*

PORNIREA AMEF (ON / OFF)

Casa de marcat DP-150 este livrata impreuna cu alimentatorul de curent electric. Alimentatorul este destinat să funcționeze cu tensiune de intrare 100 ... 240 Vca / 50Hz. Puteti sa achizitionati optional acumulator Li-Ion 7,4V 2000mAh

AMEF poate fi pornit prin apăsarea tastei . Pe ecran este afișat meniul principal <<MENIU >>.

AMEF se va opri din meniul principal <<MENIU >> după apăsarea tastei  sau prin selectarea opțiunii 10 din meniu.



- *Nu folositi alte tipuri de alimentatoare in afara celor recomandate de producator.*
- *Conectati casa de marcat doar la prize cu impamantare!*
- *Evitati conectarea alimentatorului AMEF la un bloc de conectare (priza multipla), împreună cu alți consumatori puternici de energie (frigidere, congelatoare, cuptoare, motoare electrice etc.)*
- *Conectati alimentatorul AMEF la rețea pentru încărcarea acumulatorului inglobat, cu 24 de ore înainte de utilizarea AMEF! Înainte de a începe lucrul, verificați dacă există hârtie introdusa în AMEF!*

- *Sesizati orice anomalie in functionarea AMEF unitatii de service cu care aveti contract.*
- *Asigurati-va ca toate interventiile asupra casei de marcat sunt efectuate de un tehnician autorizat, reprezentant al unei firme de service autorizate sa intervina asupra acestui model de casa de marcat. Pentru o lista actualizata a firmelor de service autorizate, verificati site-ul importatorului: datecs.ro*
- *Asigurati-va ca toate interventiile asupra casei de marcat au fost notate in cartea de interventii a aparatului.*
- *Verificati periodic integritatea sigiliului aplicat casei de marcat.*

Încărcarea hârtiei

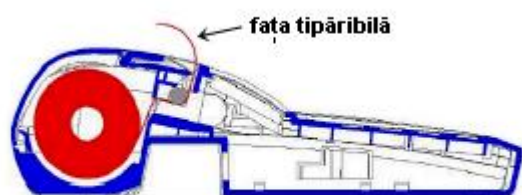
- Deschideți capacul imprimantei;
- Așezați rola de hârtie conform desenului de mai jos;



- Derulați aproximativ 5-10 cm din rola de hârtie;
- Închideți capacul apăsându-l ușor. Dacă întâmpinați rezistență, reasezați rola de hârtie și repetați închiderea capacului;
- Pentru avans hârtie apăsați  și urmăriți derularea hârtiei către exterior. Dacă hârtia nu se derulează, deschideți capacul și rearanjați rola;
- Dacă ați rămas fără hârtie în timpul tipăririi unui document (bon fiscal, raport fiscal sau nefiscal), introduceți rola de hârtie (conform instrucțiunilor) și apăsați tasta  pentru deblocarea casei de marcat.

Modurile de operare

DP-150 suporta mai multe moduri de operare care permit urmatoarele: accesul rapid la toti parametrii de functionare, modificarea lor, imprimarea de rapoarte, comunicarea cu un computer și vânzări de la tastatură. Interacțiunea cu operatorul se face prin mesaje scrise fie ca sunt descrieri ale meniului casei de marcat sau mesaje de eroare datorate operării eronate.

După pornirea AMEF pe (cu cheia ) ecran este afișat << MENU >>:

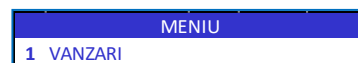

Meniul principal oferă acces la următoarele moduri:



număr Mod	Descriere	număr Mod	Descriere
1	VANZARI	6	CONEXIUNE PC
2	RAPOARTE X	7	SERVICE
3	RAP. FISCALE	8	TESTE
4	PROGRMARE	9	JURNAL
5	RAP. INFO AMEF	10	OPRIRE

1. Alegerea unui mod de funcționare

Fiecare mod poate fi accesat următorul fel:

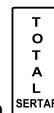
-cu tasta numerica corespondenta



-cu ajutorul tastelor  /  va positionati pe modul dorit și il selectați prin apăsarea

Cu tasta  puteți ieși din orice mod reveniti la meniul anterior.

2. Accesul la moduri:

Operatorii nu au drepturi egale la accesarea modurilor. Permisunile de acces pentru operatorii sunt:

- Operatorii 1..23 (casieri) au acces numai la modul VANZARI
- Operatorii 24, 25 au acces la modurile Inregistrare, RAPORT X si Jurnal Electronic
- Operatorii 26, 27 au acces la modurile înregistrare, RAPORT X, RAPORT Z si si Jurnal Electronic
- Operatorii 28, 29, 30 (manageri) au acces la modurile de Inregistrare, Raport X, Raport Z, Programare si Jurnal Electronic
- Toți operatorii au acces la modul Teste, Rapoarte Info AMEF și Conexiune cu PC..
- Numai tehnicienii de service autorizati au acces la modul SERVICE

După apăsarea tastei corespondente pentru a selecta un mod, în cazul în care modul necesită o parolă, o invitație de a introduce parola operatorului este afișată pe ecran. Pentru a accesa modul, operatorul trebuie să-și



introducă parola (minim 4 digiti, maxim 8 digiti) și apoi să apese tasta . Exemple: 0001 - 0030 sau 00000001 - 00000030

3. Definirea tipului de < MENU >

AMEF oferă posibilitatea de schimbare a afisarii modurilor meniului principal. Secțiunile utilizate rar (sau deloc) pot fi ascunse cu exceptia modurilor VANZARI și RAPOARTE Z, care trebuie sa fie intotdeauna vizibile. Tipul de meniu se schimbă prin apăsarea succesivă a butoanelor

PLU 1
PLU 5

PLU 2
PLU 6

PLU 3
PLU 7

PLU 1
PLU 5

PLU 2
PLU 6

PLU 3
PLU 7

 (secvența taste) după cum urmează:

:

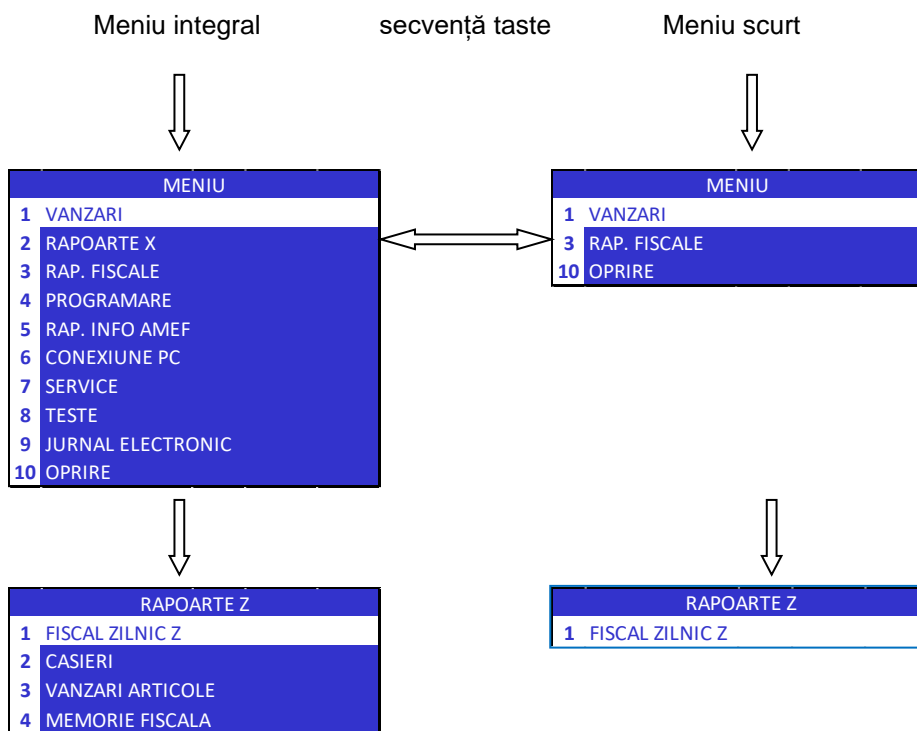

(4) Modul Programare

Dacă doriți să programați singur AMEF citiți cu atenție acest capitol.

În cazul în care AMEF este deja programat de către un tehnician de service, săriți peste acest capitol.

„Modul Programare permite setarea principalilor parametri grupati în funcție de modul în care acestia sunt utilizati în activitatea AMEF. Fiecare parametru este accesat prin diferite meniuri. Parametrii sunt modificati în modul Programare, iar valoarea lor este afișată pe ecran.

Pentru a accesa modul „Programare“:

1. Porniți de la ecranul unde este afișat meniul principal:
2. Pentru a accesa modul „Programare“ apăsați tasta

4
GHI

 sau poziționați-vă cu tasta

↓

 pe modul



„Programare”. Selectați-l cu

T
O
T
A
L
SERTAR

.

1. Introduceți parola (secvență de taste numerice) și confirmați cu

T
O
T
A
L
SERTAR
2. Alegeți parametrii pe care doriți să le modificați:

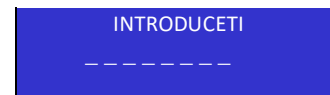

1	Programare Antet	2	Programare Articole	3	Programare Pret Articol
4	Programare Departamente	5	Programare Cote TVA	6	Programare Casieri
7	Programare Data / Ora	8	Programare Moduri de Plata	9	Programare Mesaj Final Bon
10	Programare Monede	11	Programare Unitati de Masura	12	Programare Grupe Articole
		13	Configurare		









3. Valorile parametrilor sunt schimbate cu ajutorul tastelor functionale în modul Programare.

Taste functionale în modul „Programare“













Fiecare parametru are câmpuri, care definesc caracteristicile sale. Unii dintre parametri au mai mult de un câmp. De exemplu, articolele au până la 100.000 de înregistrări - numărul maxim de articole programabile, fiecare dintre ele având diferite câmpuri - nume, pret, cantitate, etc.

Pentru a programa un parametru, intrați în modul Programare. Intrarea în modul Programare se face automat prin alegerea unui câmp al parametrului care va fi schimbat. Câmpurile de tip alfabetic sau cifre pot fi editate. Când programați câmpuri cu valori numerice, este posibil să introduceți numai cifre dintr-o valoare, definită la nivelul parametrului (a se vedea „DESCRIERE PARAMETRI“). Pentru editarea câmpurilor cu valori de tip litera pot fi introduse doar valorile suportate de AMEF – litere alfabetice și caractere speciale.

Tastele functionale în modul „Programare“ sunt:

	Trecerea la un câmp următor (pentru articole, departamente, grupuri de articole, operatori și plăți)		Trecerea la câmpul anterior (pentru articole, departamente, grupuri de articole, operatori și plăți)
	Trecerea la rândul anterior		Trecerea la rândul următor
	Trecere la primul cod articol neutilizat		Ștergerea conținutului câmpului.
	Șterge articol (doar în cazul în care vanzarile în ziua respectiva și cantitatea pe stoc sunt zero). Această operație poate fi efectuată numai cu jumper-ul de serviciu instalat).		Scrierea informațiilor introduse în memorie.
	Accesați modul Editare a câmpului text.		

Funcțiile tastelor în modul de programare a câmpului text:

	Se deplasează la litera următoare		Revine la litera precedentă
	Selectare valoare parametru		Selectare valoare parametru
	Șterge litera din dreptul al cursorului		Șterge conținutul câmpului
	Se deplasează la sfârșitul câmpului		Se deplasează la începutul câmpului
	Alegerea numerelor sau literelor (românești)		Șterge litera din stânga cursorului
	Comutarea între litere mici și de mari		Scrierea informațiilor introduse în memorie și ieșirea din modul Editare

Caracterul "▲" este caracter de control atunci când se utilizează în programarea textului, caracterul care urmează caracterului "▲" este tipărit îngrosat (BOLD) el însuși nu se imprimă..

La editarea unui câmp alfabetic, caracterele sunt alese prin apăsarea succesivă a unei taste, iar dacă apăsarea încetează pentru un timp dat - acest lucru va duce cursorul automat pe poziția următoare pe ecran (acest lucru se face într-un mod similar cu editarea de text într-un telefon mobil cu taste). Prin apăsarea tastei , poate fi ales tabelul cu caractere adecvat – litere (română) și caractere speciale respectiv, cifre. Tabelul cu caractere selectat curent este indicat prin cele trei caractere care apar pe rândul de sus dreapta:

pentru litere (română) **(ABC)** pentru cifre **(123)**

În figurile de mai jos este prezentat modul în care pot fi alese caracterele din seturi de caractere diferite.

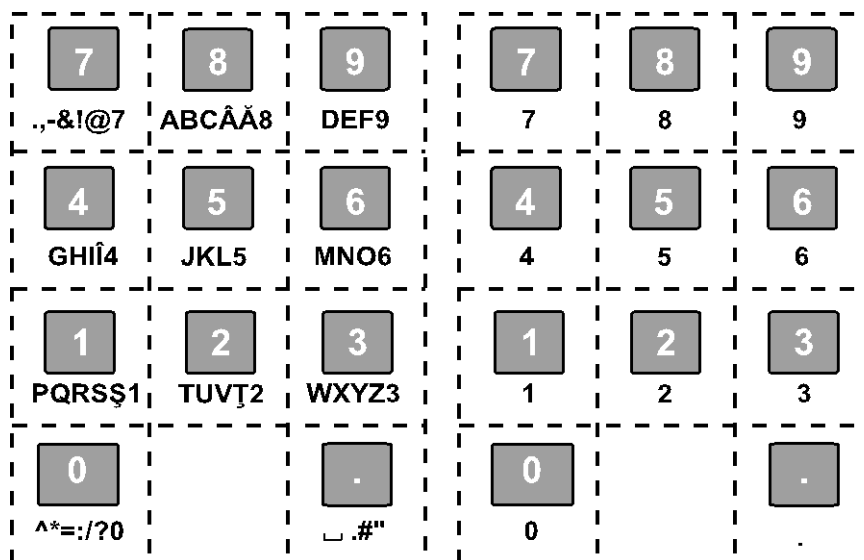

a.

Descriere Parametri

1. Editare Antet

Casa de marcat DP-150 permite editarea antetului documentelor fiscale, printr-un regim controlat. Modificarile Antetului sunt limitate la 16, conform cerintelor legale.

Editarea Antetului trebuie precedata de executarea Raportului Z. Sunt permise folosirea a maxim 10 linii de text in lungime de 42 caractere pe linie. In editarea textului, sunt folosite tastele functionale prezentate anterior. Liniile care nu contin text sunt ignorate la tiparire.

Text Antet initial:

Nr. Linie	Text implicit
1	NUME COMPANIE
2	ADRESA COMPANIE
3	NUME MAGAZIN
4	ADRESA MAGAZIN
5	
⋮	
10	

PROGRAMARE
1) ANTET
LINIA 1

2. Programare Articole. Parametrii Articolului

DP-150 poate stoca până la 100.000 articole.



Camp	Descriere	Structura	Comentarii
1	Cod Articol (PLU)	Până la 100.000	Codul de nomenclator al articolului
2	Nume Articol	Până la 72 de caractere	Implicit: necompletat
3	Cota TVA	1 ÷ 7	Implicit: 1
4	Preț	0.00 ... 9999999.99	Implicit: 0.00
5	Tip Preț	0, 1, 2, 3	Optiunile de vânzare posibile sunt: 0: Numai cu prețul programat 1: Cu prețul programat sau variabil 2: Cu prețul programat sau unul mai mic decat cel programat 3: Permite lucrul cu sume achitate in avans prin inregistrarea pretului integral, scaderea avansului si inregistrarea referintei sale (serie si data factura sau chitanta avans)

6	Număr Departament	1 ÷ 99	Implicit: 1
7	Număr de Grup de articole	1 ÷ 99	Mod implicit: 1
8	Unitatea de măsură	1 ÷ 20	Mod implicit: 1
10	Cod de bare 1	Până la 13 cifre	Implicit: 0
11	Cod de bare 2	Până la 13 cifre	Implicit: 0
12	Cod de bare 3	Până la 13 cifre	Implicit: 0
13	Cod de bare 4	Până la 13 cifre	Implicit: 0

Un articol nu poate fi scris în memoria AMEF dacă numele său (câmpul 2) este necompletat. (cota TVA nu se poate lasa necompletata).

Prețul unui articol poate fi modificat în orice moment. Numele articolului și cota TVA nu pot fi modificate fara executarea in prealabil a Raportului Fiscal Zilnic (Z).

Un articol nou poate fi programat în modul «articol nou», care poate fi accesat prin 2 moduri:

- Daca se cunoaste un numar de articol ne-programat, se introduce în câmpul « cod articol » și se apasa tasta 
- Din orice camp orice câmp se apasa tasta  si modul editare «articol nou» se pozitioneaza la primul articol ne-programat.

Exemplu de programare articol 10 cu numele „Pâine“ și prețul de 3,60 lei

- Introduceți în modul de programare cu apăsarea tastei  de la <MENIU>;

INTRODUCETI

- Introduceți parola (implicit-0030) și confirmați cu ;

PROGRAMARE

2) ARTICOLE

- Apăsați tasta  pentru a alege „2.ARTICOLE“;

- Tastati    .

COD PLU:

10

- Introduceți nume articol „PAINE“ folosind următoarele taste:



- litera „P“

- litera „A“

- litera „I“

- litera „N“

- litera „E“

Dacă vedeți pe ecran „PAINE“ - numele a fost programat corect.

Dacă depistati o greseala in nume, întorceti-va la ea cu tasta .

stergeti cu tasta  și introduceți valoarea corecta.

NUME:



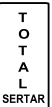













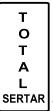

pâine

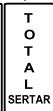
- Apasati   pentru a confirma numele și treceti la câmpul următor;

COTE TVA:

9.00%B

Introduceți numarul cotei TVA corespunzatoare și apasati  pentru a merge la câmpul următor;

- Tastati     pentru a introduce pretul si inchideti cu   ,
- Introduceti tipul pretului (0 – 2) și apasati   ,
- Introduceti numarul departamentului (1-99) și tastati   ,
- Introduceti numarul grupului de articole (1-99) și tastati   ,
- Alegeti unitatea de masura ( sau ), confirmați cu  și treceti la câmpul următor ().
- Daca nu doriti sa modificati valorile câmpurilor următoare, apăsați tasta  ori de câte ori este necesar pana apare optiunea de tiparire; (Dacă doriți să lucrați cu coduri de bare – introduceți forma numerica a codului de la tastatură sau cititi-l cu ajutorul scanner-ului atasat la AMEF)
- apasati  pentru a salva datele introduse sau apăsați  pentru a salva si a tipari datele introduse.
- Apasati  pentru a renunta la datele introduse /modificate.

PRET: 3.60

TIP PRET: 1

DEPARTAMENT: 1

GRUP ARTICOLE: 1

UNITATE DE MAS.: BUC.

TIPARITI?
(0) - DA / (TL) - NU

3. Pretul Articolului

Camp	Descriere	Structura	Comentarii
1	cod articol	Până la 100.000	Codul de nomenclator al articolului
2	Nume	Până la 72 de caractere	Needitabil
3	Preț	0.00 ... 9999999.99	Implicit: 0.00

4. Parametrii de Departament

Parametrul permite asocierea articolelor conform organizarii magazinului dumneavoastra. Modificarea parametrilor de departament este permisă numai după executarea Raportului Fiscal Zilnic (Z)

Camp	Descriere	Structura	Comentarii
1	număr Departament	1 ÷ 99	
2	Nume	Până la 32 de caractere	Implicit: DP xx (număr xx-departament)

5. Cote TVA

Fiecare cota TVA poate fi setata ca activa sau inactiva. Schimbarea Cotei TVA necesita rularea Raportului Z in prealabil. Pot fi efectuate pana la 51 schimbari pentru o memorie fiscala. Valoarea procentuala introdusa pentru o cota TVA va fi utilizata in mod automat in modul Vanzare la toate articolele care au asociata cota TVA respectiva.

Meniul pentru editarea cotelor TVA permite verificarea valorii noi introduse prin tiparirea ei inaintea validarii.

Dupa verificarea valorii tiparite puteti confirma si scrie valoarea noua in Memoria Fiscala prin apasarea tastei

T
O
T
A
L
SERTAR

sau puteti renunta la modificare si reveni la valoarea initiala apasand tasta



Camp	Descriere	Structura	Comentarii
1	Procent aplicat pentru cota TVA "A"	0.00 ÷ 99.99	Implicit: 19.00
2	Procent aplicat pentru cota TVA "B"	0.00 ÷ 99.99	Implicit: 9.00
3	Procent aplicat pentru cota TVA "C"	0.00 ÷ 99.99	Implicit: 5.00
4	Procent aplicat pentru cota TVA "D"	0.00 ÷ 99.99	Implicit: 0.00
5	Procent aplicat pentru cota TVA "E"	0.00 ÷ 99.99	Implicit: 0.00
6	Pentru produsele scutite TVA exista cota Scutit TVA "S"	-	Implicit: 0.00 Nemodificabila
7	Pentru produsele si serviciile ce nu intra in sfera TVA exista Alte Taxe "#"	-	Implicit: 0.00 Nemodificabila

Atentie! Daca sunteti NEPLATITOR TVA cotele TVA aratate mai sus devin inactice. Veti puea folosi exclusiv tipul Cota N - Neplatitor TVA si „Alte Taxe”. **Trecerea de la Neplatitor TVA la platitor necesita inlocuirea Memoriei Fiscale si a DMJE!**

6. Casieri

Schimbarea numelui operatorului sau a parolei necesită efectuarea Raportului Zilnic (Z)



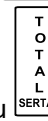

Domeniul N	nume parametru	Valoare	Descriere
1	numărul operatorului	1 ÷ 30	
2	numele operatorului	Până la 32 de caractere	Mod implicit: OPERATOR xx (xx număr de operator)
3	parola operatorului	Intre 4 si 8 cifre	Mod implicit: Se potrivește cu numărul operatorului. (Format 00xx)

Exemplu de programare pentru numele operatorului cu numărul 10

- Intră în modul Programare prin apăsarea tastei  , pornind de la < MENU >

- Introduceți parola (implicit-0030) și confirmați cu  ;

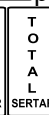
- Apăsați tasta  pentru a alege „6.CASIERI“;

- Apasati     ; (Numărul poate fi selectat cu ajutorul tastelor  sau );

- Introduceți numele operatorului „GEORGE” folosind următoarele taste:

(Ține apasat  pentru a șterge numele casierului actual)

PROGRAMARE
6) CASIERI

NUMAR:
10

NUME:
George



- introduceți litere „G”

- introduceți litera „E”

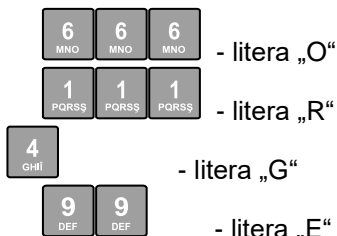

Dacă vedeți pe ecranul AMEF "George"- ati programat numele corect. Dacă constatati o greșeala, întoarceți-va la ea cu tasta și introduceți caracterul corect.

Apasati pentru a confirma numele și treceti la câmpul Parola;

PAROLA:

Introduceți parola nouă și apăsați ;

- Apasati pentru a salva datele introduse sau apăsați pentru a salva si a tipari datele introduse.

TIPARITI?
(0) - DA / (TL) - NU

7. Data și ora

Parametrul indică data și ora curentă și permite schimbarea lor. Schimbarea se poate face numai in urma executarii unui Raport fiscal Z. Ajustarea datei si orei la valori anterioare este limitata de data si ora ultimului Raport fiscal Z. Nu exista limitari pentru programarea datei si orei in avans (inainte)

07-12-2017 14:08

7/12/2017 14:08
C-REN./TL-CONF.

8. Tipuri de plată

AMEF poate lucra cu 9 tipuri de plăți. În modul „Vanzare“, plățile pot fi selectate de la tastatură sau de la un PC. Schimbarea numelui tipului de plată 9 necesită executarea in prealabil a Raportului fiscal Z. Plățile de la 1 până la 8 nu sunt programabile. Parametrizarea permite interzicerea unui tip de plata (selectați „Nu“ sau „Da“; în mod implicit toate plățile sunt autorizate)

NUMAR: 1

NUME: NUMERAR

INTERZIS: NU

TIPARITI?
(C) - NU / (TL) - DA

4

Nr.	Descriere	Valoare	Comentariu
1	Nume de tip plată 1	Până la 10 caractere	Implicit needitabil: NUMERAR
2	Nume de tip plată 2	Până la 10 caractere	Implicit needitabil: CARD
3	Nume de tip plată 3	Până la 10 caractere	Implicit needitabil: CREDIT
4	Nume de tip plată 4	Până la 10 caractere	Implicit needitabil: TICHETE MASA

5	Nume de tip plată 5	Până la 10 caractere	Implicit needitabil: TICHETE VALORICE
6	Nume de tip plată 6	Până la 10 caractere	Implicit needitabil: VOUCHER
7	Nume de tip plată 7	Până la 10 caractere	Implicit needitabil: PLATI MODERNE
8	Nume de tip plată 8	Până la 10 caractere	Implicit needitabil: AVANS ÎN NUMERAR
9	Nume de tip plată 9	Până la 10 caractere	Implicit editabil: Alte METODE

9. Texte Finale

AMEF permite imprimarea de până la 10 linii de publicitate. Textul programat va fi tiparit in subsolul bonurilor fiscale. Fiecare linie conține până la 42 de caractere. In editarea textului, sunt folosite tastele functionale prezentate la inceputul capitolului. Liniile care nu contin text sunt ignorate la tiparire.

Nr. linie	Descriere (subsol)	Mod implicit
1	rândul 1 din subsol	
2	rândul 2 din subsol	
3	rândul 3 din subsol	
4	rândul 4 din subsol	
5	rândul 5 din subsol	
⋮	⋮	
10	rândul 10 din subsol	

10. Programare Monede

Casele de marcat fiscale au programata ca moneda principala (locala) LEUL romanesc. Aceasta poate fi schimbata cu alta moneda. In plus, se poate programa si o valuta alternativa (straina) si cursul de schimb intre moneda principala si moneda alternativa. Modificarea acestui parametru necesită executarea Raportului fiscal Z in prealabil.

Camp	Descriere	Valoare	Comentariu
1	Denumire moneda principala	Până la 3 litere	Implicit: LEI
2	Denumire valuta alternativa	Până la 3 litere	Implicit: EUR
3	Rata de schimb in valută alternativa	.00000-9999,99999	Implicit: 4.2

Atentie! Schimbarea monedei principale si vanzarea in valuta alternativa se poate realiza numai in conditiile prevazute de lege. Recomandam consultarea unui tehnician de service pentru programarea acestei optiuni.

NUME MONEDA LOCALA
LEI

NUME MONEDA STRAINA
EUR

RATA DE SCHIMB L/S
4.42

TIPARITI?
(C) - NU / (TL) - DA

11. Unități de masura

Parametrul descrie unitatile de masura folosite in parametrizarea articolelor. Odata completata sau modificata o unitate de masura, ea va fi tiparita identic pe bonurile fiscale ori de cate ori va fi vandut articolul la care a fost asociata. Unitatile de masura de la 1 la 5 au valori implicite dar care pot fi editate la fel ca si unitatile necompletate.

Camp nr	Descriere	Valoare
1	Implicit: buc.	Până la 6 caractere
2	Implicit: kg	Până la 6 caractere
3	Implicit: m	Până la 6 caractere
4	Implicit: L	Până la 6 caractere
5	Implicit: h	Până la 6 caractere
6	Implicit: necompletat	Până la 6 caractere

UNIT 1:
BUC.

TIPARITI?
(C) - NU / (TL) - DA

7	Implicit: necompletat	Până la 6 caractere
8	Implicit: necompletat	Până la 6 caractere
9	Implicit: necompletat	Până la 6 caractere
10	Implicit: necompletat	Până la 6 caractere
11	Implicit: necompletat	Până la 6 caractere
12	Implicit: necompletat	Până la 6 caractere
13	Implicit: necompletat	Până la 6 caractere
14	Implicit: necompletat	Până la 6 caractere
15	Implicit: necompletat	Până la 6 caractere
16	Implicit: necompletat	Până la 6 caractere
17	Implicit: necompletat	Până la 6 caractere
18	Implicit: necompletat	Până la 6 caractere
19	Implicit: necompletat	Până la 6 caractere
20	Implicit: necompletat	Până la 6 caractere

12. Grupe Articole

Parametrul permite asocierea articolelor in grupuri conforme cu gestiunea fizica.

Camp nr.	Descriere	Valoare	Comentarii
1	Numarul Grupei de articole	1÷99	
2	Numele Grupei de articole	Pana la 32 caractere	Implicit: GRUPA ARTICOL xx (xx-numar grup)

13. Configurare

Meniul de Configurare pune la dispozitia utilizatorului instrumentele de programare a parametrilor casei de marcat utilizati in modul Inregistrare, in modurile de Raportare, in tiparirea documentelor fiscale si nefiscale cat si in relatia cu alte echipamente sau sisteme:

PROGRAMARE
13) CONFIGURARE

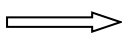

CONFIGURARE	
1	PARAMETRI AMEF
2	PARAMETRI BON
3	TASTE PLU1 -PLU8
4	TASTE (%+), (%-)
5	COMUNICATIE

13.1. Parametri AMEF. Pe langa parametri functionali AMEF, sunt prezente si optiuni de asociere de rapoarte specifice la Raportul fiscal Z. In cazul activarii acestor optiuni (Valoare="DA"), de cate ori se va efectua Raportul fiscal Z, vor fi tiparite automat si aceste rapoarte cu valori raportate la intervalul de timp acoperit de raportul fiscal Z.



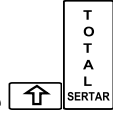

Camp	Descriere	Valoare	Mod implicit
1	Numărul logic al AMEF in magazin. Campul este folosit pentru diferentierea aparatului atunci cand sunt folosite mai multe AMEF in aceeasi locatie	1 ÷ 99999	1
2	Deschiderea în condiții de siguranță a sertarului numerar	DA, NU	Implicit: DA DA- se deschide sertarul numerar atunci, când s-a efectuat o plată; Nu - nu se deschide sertarul numerar, când s-a efectuat o plată; <i>In ambele moduri, sertarul numerar se poate deschide din modul Vanzare</i>





			 <i>apasand tastele</i>
3	Ștergerea vanzarilor PLU la executarea Raportului fiscal Z	DA,NU	NU
4	Adaugare Raport AMEF	DA,NU	NU
5	Adaugare Raport operatori	DA,NU	NU
6	Adaugare Raport articole	DA,NU	NU
7	Adaugare Raport departamente	DA,NU	NU
8	Adaugare Raport grupe de articole	DA,NU	NU
9	Adaugare Raport LOG cu detaliile vanzarilor	DA,NU	NU
10	Iesire automata. Cere parola de casier dupa fiecare bon	DA,NU	NU
11	Parola pentru anulari	DA NU	NU
12	Numărul de coduri de bare	1 ÷ 4	1
13	Prefix cantar pentru coduri de bare	Până la 10 cifre	gol (nu lucreaza cu cod de bare imprimate de la cantar)
14	Setare interval de timp pentru inchidere automata	0÷ 15	10 (0: fără oprire automată)
15	Lumina de fundal	0÷5	1 (0: fără iluminarea de fundal)
16	Subtotal obligatoriu	DA, NU	Nu
17	Avertisment inaintea miezului noptii. Avertizeaza prin mesaj pe ecran si audio apropierea orei 00:00 pentru executare Raport Z	0:9,999 min.	0 minute (avertizarea nu e activata)





13.2.Parametri Bon fiscal

Camp	Descriere	Valoare	Mod implicit
1	Contrast tiparire	0÷20	10
2	Bonuri interne	0÷9	0
3	Tiparire coduri de bare PLU	DA, NU	Nu
4	Tiparire logo	DA, NU	Nu
5	Tiparire suma valuta	0, 1, 2	0: nu tipareste 1: tipareste valoare total in moneda alternativa 2: Tipareste curs de schimb si valoare total in moneda alternativa
6	Tipareste numarul de pozitii articole in bon	DA, NU	NU
7	Tipareste bonul PinPad in bon client	DA, NU	NU
8	Numarul copiilor de bon PinPad	0÷9	0





13.3.Parametri de comenzi rapide

Pentru a selecta rapid articolele cu frecventa de vanzare ridicata, puteți utiliza tastele    sau  . Prin programarea campului 2, veti putea iniția o vânzare a unui articol cu numarul programat respectiv.

Camp	Descriere	Valoare	Comentarii
1	Număr tasta	1 ÷ 8	Valorile de la 1 la 4 corespund tastei apasate respectiv,    sau  Valorile de la 5 la 8 corespund combinatiei

			de taste apasate, respectiv:  ,  ,  sau 
2	Numarul articolului	Până la 100.000	Dacă valoarea este 0, tasta selectează un department; în cazul în care este diferit de 0, selectează articolul cu numărul egal cu numărul programat. Implicit: 0

12.4. Parametrii tastelor <-%> și <+%>

După ce ați selectat parametrul, puteți modifica parametrul tastei . Prin apăsarea tastelor  sau  pot fi selectate valorile de modificare a tastei . Fiecare cheie are trei campuri:

Camp	Descriere	Valoare	Comentariu
1	Programare de lucru procentual	0.00% la 100.00%	Implicit: 0.00
2	valoare programata	0.00-9999999,99	Implicit: 0.00
3	Aplicare parametru de la tastatura in timpul vanzarii	DA , NU	DA: permite operarea de la tastatura NU: Interzice operarea de la tastatura Implicit: NU

13.5. Comunicatie

12.5.1. Periferice

Parametrul definește caracteristicile porturilor de comunicare ale AMEF și tipul de dispozitiv conectat. Există două intrări:

Intrarea 1, pentru COM-1;

Intrarea 2, pentru-COM 2;

Camp	Descriere	Valoare	comentariu
1	Tipul dispozitivului conectat la portul COM	0 ÷ 5	0: nu este conectat 1: conectat cu un cititor de cod de bare 2: conectat cu un cantar 3: conectat cu un afișaj extern 4: rezervat 5: conectat cu PinPad Datecs Implicit: 0
2	viteza de comunicare	0 ÷ 9	0: 1200 bps; 1: 2400 bps; 2: 4800 bps; 3: 9600 bps; 4: 14400 bps; 5: 19200 bps; 6: 38400 bps; 7: 56000 bps; 8: 57600 bps; 9: 115200bps; Implicit: 0
3	Protocol de comunicare cu un cantar	0 ÷ 2	0: DATECS; 1: CAS, DIBAL, DIGI; 2: ATLAS Acest câmp este accesibil numai în cazul în care câmpul 1 are valoarea 2 (conectat cu un cantar) Implicit: 0

La conectarea cu un cantar, (camp 1, valoare 2) trebuie să corelați viteza de comunicare cu cea din specificatiile tehnice ale cantarului (pentru referință vă rugăm să verificați documentația tehnică a cantarului; de exemplu, pentru cântare Datecs alegeți câmpul 3 = 0).

12.5.2. Conexiune cu PC

Camp	Descriere	Valoare	Comentariu
1	Numarul portului	0 ÷ 2	0: PC-ul nu este conectat 1: PC conectat la COM1 2: PC conectat la COM2 3: PC conectat la USB 4: PC conectat la Bluetooth 5: PC conectat prin rețea LAN Implicit: 1
2	viteza de comunicare	0 ÷ 9	0: 1200 bps; 1: 2400 bps; 2: 4800 bps; 3: 9600 bps; 4: 14400 bps; 5: 19200 bps; 6: 38400 bps; 7: 56000 bps; 8: 57600 bps; 9: 115200bps; Implicit: 0

1.

13.5.3. Bluetooth

Această parte a meniului este activa doar atunci când modulul Bluetooth este instalat fizic in AMEF.

13.5.3.1 Optiuni

Camp	Descriere	Valoare	Comentariu
1	Activare	On / Off	Această opțiune comuta Modulul Bluetooth in stare activa sau oprita. Implicit: Off
2	Mod asociere	0 - 9	Implicit: 0
3	Vizibilitate	DA, NU	Implicit: NU

13.5.3.2. Anularea asocierii

Optiunea permite stergerea asocierii salvate anterior

13.5.3.3. Asociere scanner

Optiunea permite asocierea cu aparatul detectat

13.5.4.LAN

Nr.	Descriere	Valoare	Comentarii
1	DHCP	DA, NU	Implicit: DA
2	IP	Pana la 15 caractere	Implicit: gol
3	Network Mask	Pana la 15 caractere	Implicit: gol
4	Gateway	Pana la 15 caractere	Implicit: gol
5	Primary DNS	Pana la 15 caractere	Implicit: gol
6	Second DNS	Pana la 15 caractere	Implicit: gol

Nota: Pentru editare parametri LAN, valoarea DHCP trebuie sa fie "NU". Cand aceasta valoare este "DA", parametrii LAN nu sunt editabili.

(1) Modul Vanzari**1. Selectarea modului**











































Pentru a intra în modul Inregistrare apăsați  în meniul principal << MENIU >>.

















Pe ecran este afișată o invitație de a introduce o parolă:



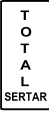

Introduceți cu ajutorul tastelor numerice parola și confirmați apăsând .

2. Taste functionale în modul Inregistrare

   	<p>Permite accesul direct la articole, stocate în parametrii de comenzi rapide pentru articole (rândul 1 ÷ 4) Pentru instrucțiuni vă rugăm să consultați „Descrierea parametrilor”. <i>Parametri de comenzi rapide</i>. Tastele selectate duc la înregistrarea vanzarilor în bonul fiscal a articolului respectiv. Valoarea programata tastei respective este acceptata ca prețul său.</p> <p>Cu tasta:</p> <p> - vindeti articolul al carui număr a fost asociat tastei PLU 1;</p> <p> - vindeti articolul al carui număr a fost asociat tastei PLU 2;</p> <p> - vindeti articolul al carui număr a fost asociat tastei PLU 3;</p> <p> - vindeti articolul al carui număr a fost asociat tastei PLU 4;</p>
       	<p>Permite accesul direct la articolele stocate în parametrii de comenzi rapide pentru articole (rândul 5 ÷ 8) Pentru instrucțiuni vă rugăm să consultați „Descrierea parametrilor”. Tastele selectate duc la înregistrarea vanzarilor în bonul fiscal a articolului respectiv. Valoarea programata tastei respective este acceptata ca prețul său.</p> <p>Cu tasta:</p> <p>  - vindeti articolul al carui număr a fost asociat tastei PLU 5;</p> <p>  - vindeti articolul al carui număr a fost asociat tastei PLU 6;</p> <p>  - vindeti articolul al carui număr a fost asociat tastei PLU 7;</p> <p>  - vindeti articolul al carui număr a fost asociat tastei PLU 8;</p>
	<p>Apasarea tastei specifica, că numărul introdus anterior este codul PLU al unui articol. Determină înregistrarea articolului in bonul fiscal. Când codul PLU este introdus, punctul zecimal este ignorat, iar valoarea introdusă este considerată ca fiind un număr întreg.</p> <p>Dacă unul dintre parametrii de articol este invalid, pe ecran este afișat un mesaj de eroare: „Cod PLU nu exista!”, «Cota TVA inactiva», etc.</p>
 	<p>Selectează modul „Editare Articole”. Acest mod permite o căutare după numărul de articol, permitand schimbarea prețului articolului sau a codului de bare și vanzarea acestuia. (Pentru o descriere detaliată vă rugăm să consultați „CAZURI DE LUCRU SPECIFICE ÎN MOD „VANZARE“)</p>
	<p>Indică faptul că valoarea introdusă este prețul. Tasta este folosită pentru a introduce un preț la articole cu pret liber (vezi 1. Parametrii Articolului, Camp 5, Tip Pret). Mai întâi introduceți prețul, apoi apăsați . După aceea introduceți codul de articol.</p>
 	<p>Reducere speciala</p> <p>Aplicati o Reducere Specială din suma ultimei achiziții sau, după apăsarea  -din totalul parțial.</p> <p>Introduceti valoarea de reducere, apoi apăsați tastele  și . Reducerile Speciale sunt inregistrate în registre separate în Raportul Zilnic (Z) și in rapoartele de operatori</p>
	<p>Specifică, că valoarea introdusă este o cantitate.</p> <p>Atunci când AMEF funcționează cu un cantar atasat, apasarea tastei  fără valoare introdusa in prealabil, se va lua In calcul cantitatea indicate de cantar.</p>
 	<p>Atunci când AMEF funcționează cu inca un cantar atasat, apasarea secvenței de taste va lua in calcul cantitatea indicata de cel de-al doilea cantar.</p>
	<p>Selectați un articol prin intermediul codului său de bare. Introduceți numărul codului de bare al articolului și apăsați  pentru a vinde acest articol.</p>
 	<p>Secventa de taste permite introducerea codului fiscal apartinand clientului si inregistrarea lui in bonul fiscal si registre speciale de raportare. Aceasta functionalitate este activa doar la inceputul bonului, inainte de introducerea articolelor.</p>
	<p>Apăsați această tastă pentru a anula o înregistrare anterioară</p>

 	<p>Apăsați această secvență pentru a anula inregistrările din bonul fiscal în curs, cu următoarele opțiuni:</p> <ul style="list-style-type: none"> - Anulare cu introducerea numărului articolului (cu tasta ) - Anulare cu introducerea codului de bare (cu tasta ) - Anularea tuturor înregistrărilor (cu tasta ) <p>Pentru a selecta, apăsați  și introduceți parametrii de vânzare. Această operație nu poate fi efectuată, în cazul în care parametrii de vânzare nu sunt aceiași ca și în înregistrarea vânzării care urmează să fie anulată.</p> <p>Notă: Parametrii vânzării sunt disponibili pe zona deja tipărită din bon. În cazul în care asupra articolelor s-au aplicat majorări sau reduceri, acestea vor fi anulate odată cu înregistrarea.</p>
	<p>Anulează toate cifrele introduse înainte de o apăsarea unei taste funcționale. De asemenea, anulează orice eroare, cauzată de apăsarea unei taste funcționale. Erorile sunt prezentate pe ecran prin mesajul de eroare „C”.</p>
	<p>Indică subtotalul. Dacă această tastă este apăsată după înregistrarea unor vânzări, acest lucru va duce la calcularea și afișarea pe ecran a sumei de plată intermediare.</p>
 	<p>Secvența de taste permite introducerea unui text liber, care va fi tipărit pe bon imediat după introducerea sa.</p> <p>Puteți introduce până la 10 linii și până la 40 de caractere pe linie.</p> <p>Apăsați   pentru a intra în modul de introducere a textului. Utilizați tastele descrise în modul „Programare” – editarea câmpurilor alfabetice. Caracterele pot fi introduse și de la o tastatură externă; de asemenea apăsați  pentru a ieși din acest mod.</p>
	<p>Apăsarea tastei determină finalizarea bonului și încasarea contravalorii articolelor înregistrate (tip plată implicit: încasarea în numerar) Dacă înainte de apăsarea acestei taste este introdusă suma brută pe care clientul a plătit-o în numerar, sunt tipărite atât valoarea totală cât și restul de returnat. În cazul în care el a plătit în numerar mai puțini bani decât este necesar – se înregistrează o plată parțială. Este posibilă și plata mixtă. După introducerea unei părți din suma datorată și apăsând butonul de tip de plată, suma și tipul de plată sunt tipărite. Pe ecran este afișată suma rămasă datorată. Se poate continua în mod similar cu un alt mod de plată.</p>
 	<p>Deschide sertarul atunci când nu exista bon deschis.</p>
	<p>Selectare tip de plată „2” - CARD.</p> <p>Introduceți suma plătită de client cu această metodă, apoi apăsați .</p> <p>Pentru opțiunea 1, suma plătită este înregistrată ca plată cu cardul.</p> <p>Dacă există și opțiunea de avans în numerar (cash – back), se va alege opțiunea 2 care va permite înregistrarea sumei de avans numerar și care va înregistra atât suma de plată plătită cu cardul cât și suma de avans numerar.</p>

<div style="border: 1px solid black; padding: 2px; width: fit-content; margin-bottom: 5px;">SHIFT</div> <div style="border: 1px solid black; padding: 2px; width: fit-content;">CARD PinPad</div>	<p>Selectarea meniului PinPad. Daca AMEF este configurata sa lucreze cu PinPad integrat, meniul de administrare a PinPadului Datecs se acceseaza din Modul Inregistrare inainte de introducerea vreunui articol. Optiunile meniului sunt:</p> <ul style="list-style-type: none"> ▪ Anulare ▪ Copia ultimului document PinPad ▪ Copia unui document PinPad ▪ Raport tranzactii ziua curenta ▪ Inchidere zi ▪ Raport PinPad ▪ Raport detaliat ▪ Corelare Data - ora ▪ Test conectare cu PinPad ▪ Test conectare cu server autorizare ▪ Actualizare software ▪ Autorizare tranzactie non-fiscala ▪ Informatii PinPad ▪ Conexiune PinPad ▪ Sold schema loialitate
<div style="border: 1px solid black; padding: 2px; width: fit-content;">MP 1 MP X</div>	<p>Selectare tip de plata „3“ TICHETE MASA. Introduceti suma plătită de client cu aceasta metoda, apoi apăsați <div style="border: 1px solid black; padding: 2px; width: fit-content; display: inline-block;">MP 1 MP X</div>.</p>
<div style="border: 1px solid black; padding: 2px; width: fit-content; margin-bottom: 5px;">SHIFT</div> <div style="border: 1px solid black; padding: 2px; width: fit-content;">MP 1 MP X</div>	<p>Selectarea tipurilor de plata 4 - 9 Introduceti suma plătită de client cu aceasta metoda, apoi apăsați apăsați consecutiv <div style="border: 1px solid black; padding: 2px; width: fit-content; display: inline-block;">SHIFT</div> <div style="border: 1px solid black; padding: 2px; width: fit-content; display: inline-block;">MP 1 MP X</div>.</p>
<div style="border: 1px solid black; padding: 2px; width: fit-content;">VALUTA</div>	<p>Plata în moneda alternativă. În cazul în care clientul a plătit mai mulți bani decât este necesar într-o monedă alternativă, un mesaj de dialog permite alegerea monedei in care se returneaza restul.</p>
<div style="border: 1px solid black; padding: 2px; width: fit-content; margin-bottom: 5px;">SHIFT</div> <div style="border: 1px solid black; padding: 2px; width: fit-content;">VALUTA</div>	<p>Arata clientului suma care trebuie plătită într-o monedă alternativă.</p>
<div style="border: 1px solid black; padding: 2px; width: fit-content;">+% VAL.</div>	<p>- Apasarea acestei taste va duce la majorarea procentuala a valorii ultimei vânzări inregistrate in bonul in curs sau, dacă urmeaza apasarii tastei <div style="border: 1px solid black; padding: 2px; width: fit-content; display: inline-block;">SUB TOTAL</div> - se majoreaza procentual suma totala intermediara (subtotalul) Valoarea procentuală poate fi în intervalul 00.00-100.00. -Tasta poate fi folosita la depunerea de numerar (ex. fond numerar pentru rest) in sertar in conditiile unui bon nou (nici o vanzare inregistrata anterior in bonul in curs) Se tasteaza valoarea sumei de <div style="border: 1px solid black; padding: 2px; width: fit-content; display: inline-block;">T O T A L SERTAR</div> depus, se apasa tasta <div style="border: 1px solid black; padding: 2px; width: fit-content; display: inline-block;">+% VAL.</div>, se valideaza valuta si se finalizeaza bonul prin apasarea tastei <div style="border: 1px solid black; padding: 2px; width: fit-content; display: inline-block;">T O T A L SERTAR</div>. Se va tipari un bon nefiscal cu descrierea inregistrării.</p>
<div style="border: 1px solid black; padding: 2px; width: fit-content; margin-bottom: 5px;">SHIFT</div> <div style="border: 1px solid black; padding: 2px; width: fit-content;">+% VAL.</div>	<p>Apasarea acestei taste va duce la majorarea in suma fixa a valorii ultimei vânzări inregistrate in bonul in curs sau, dacă urmeaza apasarii tastei <div style="border: 1px solid black; padding: 2px; width: fit-content; display: inline-block;">SUB TOTAL</div> se majoreaza suma totala intermediara (subtotalul) dupa cum urmeaza: se introduce o valoare si se tasteaza <div style="border: 1px solid black; padding: 2px; width: fit-content; display: inline-block;">SHIFT</div> <div style="border: 1px solid black; padding: 2px; width: fit-content; display: inline-block;">%+</div> - astfel, valoarea introdusă este adaugata la suma totala intermediara (subtotalul).</p>
<div style="border: 1px solid black; padding: 2px; width: fit-content;">-% VAL.</div>	<p>-Apasarea acestei taste va duce la scăderea procentuala a valorii ultimei vânzări inregistrate sau, dacă urmeaza apasarii tastei <div style="border: 1px solid black; padding: 2px; width: fit-content; display: inline-block;">SUB TOTAL</div> - se micsoreaza procentual suma totala intermediara (subtotalul) Valoarea procentuală poate fi în intervalul 00.00-100.00. - Tasta poate fi folosita la retragererea de numerar din sertar (alta decat restul in numerar, ex. plati furnizori) in conditiile unui bon nou (nici o vanzare inregistrata anterior in bonul in curs) Se tasteaza valoarea sumei de retras, se apasa tasta <div style="border: 1px solid black; padding: 2px; width: fit-content; display: inline-block;">-% VAL.</div>, se valideaza valuta si se finalizeaza bonul prin <div style="border: 1px solid black; padding: 2px; width: fit-content; display: inline-block;">T O T A L SERTAR</div> apasarea tastei <div style="border: 1px solid black; padding: 2px; width: fit-content; display: inline-block;">T O T A L SERTAR</div>. Se va tipari un bon nefiscal cu descrierea retragerii de numerar.</p>
<div style="border: 1px solid black; padding: 2px; width: fit-content; margin-bottom: 5px;">SHIFT</div> <div style="border: 1px solid black; padding: 2px; width: fit-content;">-% VAL.</div>	<p>Apasarea acestei taste va duce la micsorarea in suma fixa a valorii ultimei vânzări inregistrate in bonul in curs sau, dacă urmeaza apasarii tastei <div style="border: 1px solid black; padding: 2px; width: fit-content; display: inline-block;">SUB TOTAL</div> se micsoreaza suma totala intermediara (subtotalul) dupa cum urmeaza: se introduce o valoare si se tasteaza <div style="border: 1px solid black; padding: 2px; width: fit-content; display: inline-block;">SHIFT</div> <div style="border: 1px solid black; padding: 2px; width: fit-content; display: inline-block;">-% VAL.</div> - astfel, valoarea introdusă este scazuta din suma totala intermediara (subtotalul).</p>

0 A=?/?	Tinand apasata aceasta tasta, veti avea posibilitatea sa verificati numerarul din sertar sau sa tipariti Raportul Detaliat a zilei curente din JE.
SHIFT	Tinand apasata aceasta tasta, se va afisa bara de stare cu afisarea orei (hh:mm) si a gradului de incarcare al acumulatorului. Se revine la starea initiala apasand aceeasi tasta.
↑	<p>Afișează pe ecran toate inregistrarile de vanzare din bonul in curs. Apăsați tastele  /  pentru a vizualiza pe ecran toate vânzările din bon. Acest mod permite:</p> <ul style="list-style-type: none"> - să afișeze toate detaliile de o singură inregistrare: cantitatea vândută, numele articol, preț unic, valoarea totală și majorarea / reducerea aplicata (daca e cazul). După ce v-ati pozitionat pe o inregistrare, apasati tasta 

Vânzările nu pot fi executate:

- Dacă unul dintre registrele de serviciu AMEF este supraîncărcat; activitatea poate continua numai după efectuarea Raportului zilnic Z.
- În cazul în care produsul dintre cantitatea și prețul unui articol este mai lung de 10 cifre (incluzand separatorul si cele doua pozitii pentru subunitatile monetare), acesta nu poate fi executat si inregistrat. Incidentul este semnalizat prin afisarea unui mesaj de eroare pe ecran.

3. Cazuri de lucru specifice în mod „VANZARE“

1. Utilizarea „cod de bare“ articol

Acesta se poate face prin:

-Scanarea unui cod de bare articol cu un scanner de coduri de bare atasat la AMEF, în scopul de a vinde articol.

-Introducerea formei numerice a codului de bare de la tastatura. Introduceți numărul codului de bare al unui articol și apăsați  pentru a vinde articolul.

-Folosirea codurilor de bare imprimate de cantar. Un astfel de cod de bare poate fi utilizat în modurile descrise mai sus.

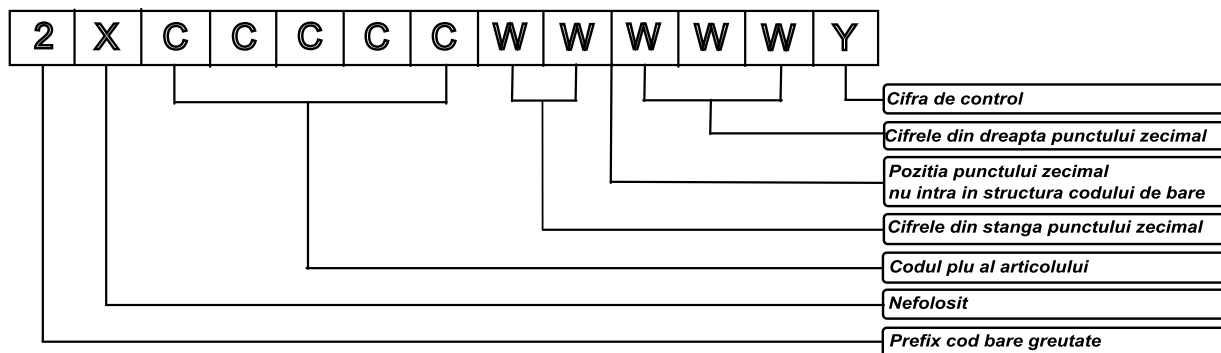

Unde:

X-prefix cod de bare pentru cantar, programate în parametrul "Prefix cantar cod de bare" (Programare -> Configurare -> Parametri AMEF -> Prefix cantar)

De exemplu :

1. Dacă prefixul este programat cu valoarea "36", AMEF poate lucra cu coduri de bare tip: 23CCCCC WWWWY sau 26CCCCC WWWWY.

2. dacă prefixul este programat cu valoarea "2489", AMEF poate lucra cu coduri de bare tip: 22CCCCC WWWWY, 24CCCCC WWWWY, 28CCCCC WWWWY sau 29CCCCC WWWWY



2. Modul „Căutare“ articol

Pentru a intra în modul „Căutare“ introduceți numărul articolului și apăsați

tastele  și .



În cazul în care ati apasat fare a introduce in prealabil un numar de articol, parametrii primului articol programat vor fi afișati pe ecran.

Utilizați tastele   pentru a căuta un articol cu un număr mai mare / mai mic decât cel introdus sau, dacă e disponibil scanati codul de bare al articolului cautat pentru a va poziționa pe înregistrarea sa.

Există două moduri de a ieși din modurile descrise mai sus:

- apăsați  pentru a ieși din modul "Cautare" fără a vinde articolul identificat.

- apăsați  pentru a ieși din modul "Cautare" și a continua vânzarea articolului

3. Modul de plata PinPad - Meniu PinPad bancar DATECS

Pentru a plăti cu cardul bancar (de debit sau credit) apăsați .

3.1. Etapele plății cu cardul

Înregistrați toate articolele;

Apăsați  în cazul în care clientul dorește să plătească cu cardul;

Următorul mesaj va fi afișat:

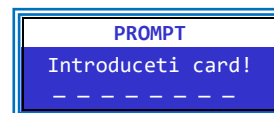

Casierul cere clientului un card bancar și îl înserează în cititorul cip (sau îl trece prin fanta de bandă magnetică dacă nu are cip). Pentru citire contactless cere clientului să apropie cardul de ecranul PinPad până la validarea sonoră a citirii contactless.

O cerere de introducere cod PIN este afișată pe ecranul PinPad (dacă e necesară validarea codului PIN)

Clientul introduce codul PIN

Se așteaptă autorizarea tranzacției; un mesaj de confirmare – respingere este afișat pe ecranul PinPad

Se tipărește chitanța cu detaliile tranzacției aprobate.

Casierul oferă chitanța clientului;

Se tipărește copia chitanței dacă AMEF este configurat să tipărească o copie .

3.2. Meniu PINPAD

Acest mod permite administrarea înregistrărilor la care s-a folosit metoda de plată cu cardul prin intermediul PinPad-ului atașat.

Accesarea modului PinPad bancar DATECS se face din Mod Înregistrare, la deschiderea unui bon,



prin apăsarea secvenței de taste:



Funcțiile accesibile în meniul PinPad sunt:

1) Anulare Autorizare card

Funcția anulează o cerere de autorizare anterioară după cum urmează:

Opțiunea 1) Anulare

Se referă la autorizările obținute în ciclul zilnic curent (nu au fost trimise spre decontare) și sunt identificate prin:

- Suma autorizată
- Codul RRN
- Codul de autorizare AC

Elementele de identificare sunt prezente pe bonul emis în momentul autorizării.

Opțiunea 2) Returnare

Se referă la autorizările obținute în ciclurile anterioare și sunt identificate prin:

- Suma autorizată
- Codul de autorizare AC
- Verificarea cardului

2) Copia ultimului document

Tipărește o copie a bonului de autorizare card corespunzător ultimei autorizări

3) Copie document

Tipărește o copie a bonului de autorizare tipărit în ciclul zilnic curent și identificat prin:

- Codul RRN

4) Lista autorizărilor efectuate în ziua curentă

Tipărește copia tuturor bonurilor de autorizare / anulare emise în ciclul zilnic curent

5) Închidere zi

Funcția execută trimiterea către bancă a detaliilor autorizărilor efectuate în vederea decontării. La final se tipărește un raport PinPad cu confirmarea transmisiei.

6) Raport PinPad

Tipareste raport cu totalurile numerice si valorice pe tipuri de tranzactii si pe scheme de plata

7) Raport complet

In plus fata de raportul PinPad, tipareste detaliile autorizarilor, cum ar fi: tipul tranzactiei, codul de autorizare, data si ora, suma, terminatia numarului de card

8) Data si ora

Permite corectarea datei si a orei

9) Test conectivitate

Functia verifica conectivitatea dintre AMEF si PinPad

10) Test server

Functia verifica conectivitatea cu server-ul bancii acceptatoare

11) Update

Functia executa conectarea la serverul aplicatiei de plata si receptionarea pachetelor de date necesare imbunatatirii / corectarii aplicatiei de plata. *Utilizati aceasta functie doar la indicatia unitatii de service!!!*

12) Print bon

Functia permite obtinerea unei autorizari in afara inregistrarii unui bon fiscal. Se utilizeaza pentru rezervari, corectii de pret, diferite forme de avans.

13) Status PinPad

Functia tipareste un raport cu parametrii tehnici ai terminalului PinPad. *Pastrati acest raport pentru a putea comunica unitatii de service datele de identificare ale terminalului in procesul de determinare a erorilor!!!*

14) Conectare cu PinPad

15) Sold schema loialitate

(2) Modul Rapoarte X

1. Selectarea modului

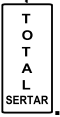

Acest mod permite tiparirea rapoartelor informative fara descarcarea registrelor de serviciu. Pentru a accesa modul:

- Din meniul principal << MENU >> apasati tasta .
- Pe ecran este afisată o invitație de a introduce parola operatorului:

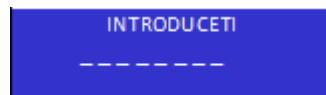
- Introduceți parola și apăsați .
- Rapoartele care pot fi imprimate sunt afișate pe ecran:

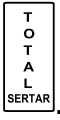

- Rapoartele care pot fi imprimate sunt afișate pe ecran:

Pentru a alege un raport selectați-o cu tastele  /  și apăsați .

2. Tipurile de rapoarte X

1. Raportul X zilnic detaliat

Include:

- volumul si valoarea vanzarilor si valoarea taxelor datorate pentru fiecare cota TVA
- volumul si valoarea vanzarilor divizate in inregistrari vanzari, majorari, reduceri, volumul si valoarea vanzarilor divizate in tipuri de plăți, volumul si valoarea anularilor / corectiilor, volumul si valoarea retragerilor si depunerilor de numerar in sertar.



2. Raportul X zilnic sumar

Raportul include:

- Totalul incasarilor
- Numarul total clienti



3. Raport X zilnic JE



Raportul tipareste inregistrarile intermediare de la inchiderea de zi pana la momentul rularii raportului.



4. Raport cu volumul si valoarea inregistrarilor pe casieri

Pe ecran este afișat:



Raportul poate fi executat pentru toti operatorii (tasta ) sau numai pentru un singur operator (tasta ). Raportul include:

- volumul si valoarea vanzarilor împărțit pe: vânzări, majorari si reduceri (pe operator)
- volumul si valoarea vanzarilor împărțit pe tipuri de plăți (pe operator)
- volumul si valoarea operațiunilor de anulare / corectie (pe operator)
- volumul si valoarea retragerilor si depunerilor de numerar in setar (pe operator)

CASIERI
1) INDIVIDUAL
CASIER:
0_
CASIERI
2) TOTI

5. Raportul cu volumul si valoarea inregistrarilor pe departamente

Raportul include:

- volumul si valoarea vanzarilor impartit pe departamente
- volumul si valoarea vanzarilor totale

RAPOARTE X
5) DEPARTAMENTE

6. Raport cu grupele de articole

Raportul include totalul vanzarilor pentru fiecare grupa de articole

RAPOARTE X
6) GRUP DE ART.

7. Rapoarte pe articole cu volumul si valoarea inregistrarilor

Conține date despre articole cu volumul si valoarea inregistrarilor vândute. La alegerea acestui raport pe ecran este afișat: Selectați primul și ultimul numar de articol din seria de articole care se doresc in raport.

Sunt tipărite următoarele:

- PLU-Codul și numele
- cota TVA, cantitatea si valoarea vândută din fiecare articol din serie

RAPOARTE X
7) ARTICOLE

DE LA: 1_
LA:

8. Rapoarte periodice utilizatori

Meniul include doua rapoarte de management cu posibilitatea

- „Raportul AMEF“ arată numarul si valorile totale ale operatiunilor efectuate in mod Inregistrare pentru o perioadă selectată.
- „ Raport pe departamente “ tipărește valoarea vânzărilor pe tipuri de plată și numărul de clienți pentru o perioadă selectată.

RAPOARTE X
8) RAP. PER. UTILIZ.

DE LA: 28-11-2017
LA: 6-12-2017

9. Raport pe cote de TVA curente

Raportul tipareste valorile cotelor de TVA active.

RAPOARTE X
9) COTE TVA CURENTE

10. Rapoarte periodice pentru bonuri anulate

Introduceti plaja Rapoartelor Z aferente perioadei de raportat.

Raportul tipareste:

- Numarul bonurilor anulate in perioada de raportat.
- Valoarea totala a bonurilor anulate in perioada de raportat

RAPOARTE X
10) RAP. BON. ANUL.

DE LA: 1_
LA:

(3) Modul Rapoarte Fiscale - Rapoarte Zilnice cu descarcare de registre

1. Selectarea modului

Pentru a accesa modul:

- din meniul principal << MENIU >> tastati 
- Pe ecran este afișată o invitație de a introduce parola unui operator:

INTRODUCETI



- Introduceți parola și apăsați .
- Rapoartele care pot fi tiparite sunt afișate pe ecran:

- Pentru a alege un raport, poziționați-va cu tastele / și apăsați .

2. Tipuri de rapoarte fiscale

1. Raportul Zilnic (Z) și descarcare registrelor

După tiparirea raportului, registrele implicate sunt șterse automat:

TVA;

- volumul și valoarea vanzarilor și valoarea taxelor datorate pentru fiecare cota
- volumul și valoarea vanzarilor împărțite pe tipuri de plăți;
- volumul și valoarea operațiunilor de anulare / corectie;
- volumul și valoarea retragerilor și depunerilor de numerar în sertar

Dacă aveți conectat PinPad Datecs, veți avea opțiunea de închidere de zi pentru vanzarile plătite cu cardul bancar la PinPad.

După ce raportul este tipărit, datele sunt scrise într-un bloc al memoriei fiscale după care registrele sunt șterse automat. Dacă în modul „Programare”, opțiunea “Configurare AMEF” s-a optat pentru pastrarea totalurilor de vânzare pe articol, volumul și valoarea vanzarilor pe articol nu sunt șterse de efectuarea Raportului Zilnic (Z).

RAPOARTE Z

1) FISCAL ZILNIC Z

DATA CORECTA?

6-12-2017

SFARSITUL ZILEI DE PINPAD?

(C) - NU / (TL) - DA

2. Raport pe casieri

Pe ecran este afișat:

Raportul poate fi executat pentru toți operatorii (tasta) sau numai pentru

un singur operator (tasta). Mai mult sunt tipărite și șterse următoarele:

- volumul și valoarea vanzarilor împărțite pe vânzări, majorări și reduceri;
- volumul și valoarea vanzarilor împărțite pe tipuri de plăți;
- volumul și valoarea operațiunilor de anulare / corectie;
- volumul și valoarea retragerilor și depunerilor de numerar în sertar

3. Raport vanzari articole

Conține valoarea vanzarilor pe articole.

Raportul poate fi executat pentru toate articolele (tasta) Sau pentru o

anumită serie de articole (tasta) Selectați primul și ultimul articol din seria dorită.

Sunt tipărite următoarele:

- codul PLU
- Nume
- cota TVA
- Cantitatea vândută
- valoarea cumulată

RAPOARTE Z

2) CASIERI

CASIERI

1) INDIVIDUAL

CASIER:

0_

CASIERI

2) TOTI

RAPOARTE Z

3) VANZ. ARTICOLE

VANZ. ARTICOLE

1) DETALIAT

VANZ. ARTICOLE

2) SUMAR

DE LA: 1_

LA:

4. Rapoarte Memorie Fiscala

Modulul conține rapoarte detaliate, scurte sau de volum vanzări raportate pentru o perioadă calendaristică sau pentru o plajă de Rapoarte Z.

Următoarele informații sunt tipărite:

- Numărul bonurilor fiscale
- Data fiecărui Raport Z

- Cotele TVA
- Codul fiscal
- Numarul bonurilor anulate
- Valoarea bonurilor anulate
- Incasarile pe fiecare metoda de plata

De asemenea, modulul contine si optiunea de extragere fisiere Memorie fiscal pe un support extern conectat la interfata USB.

In plus, rapoartele pot fi extrase pe un suport extern prin intermediul functiei EXPORT in format **.mf** conform legislatiei in vigoare. Daca AMEF este conectata la un calculator personal puteti folosi programele utilitare de extragere fisiere .mf puse la dispozitie de Distribuitorul Autorizat DANUBIUS EXIM. Va rugam sa consultati site-ul www.datecs.ro pentru a descarca programele necesare!



(5) Modul Rapoarte INFO AMEF

1. Selectarea modului

Pentru a intra în modul „Rapoarte AMEF“:
Deschideti AMEF. Pe ecran este afișat meniul principal:



Apasati tasta  sau defilati cu tasta  pana la „5). Rap. Info AMEF“și

accesati-l cu .

Selectați una dintre următoarele opțiuni:

2. Tipuri de rapoarte

1) Raport antet

Raportul include urmatoarele:

- Serie fiscala
- Data ultimei modificari de antet
- Textul antetului
- Mod fiscal



2) Modificare cote TVA

Raportul include urmatoarele:

- Serie fiscala
- Data ultimei modificari a cotei TVA
- Valorile cotelor TVA
- Mod fiscal



3) Informatii despre Dispozitivul de Memorare a Jurnalului Electronic (DMJE)

Raportul include urmatoarele:

- Numarul logic al DMJE
- Data activarii DMJE
- Rapoartele Z incluse
- Capacitate totala
- Spatiul de stocare disponibil



4) Istoricul Dispozitivului de Memorare a Jurnalului Electronic (DMJE)

Include referinte despre toate cardurile microSD utilizate de AMEF ca DMJE:



- Numarul logic al fiecarui DMJE
- Data activarii si dezactivarii fiecarui DMJE
- Rapoartele Z – primul si ultimul pentru fiecare DMJE
-

5) Verificare integritate

Functionalitatea verifica corectitudinea functionarii AMEF in procesul de stocare a datelor fiscal in MF. Optiunile disponibile sunt:

1. Verificare integritate Bonuri. Verifica integritatea inregistrarilor si tipareste rezultatul verificarii
2. Verificare integritate inregistrari MF si JE dupa nr. Raport Z. Verifica inregistrarea corecta in MF si JE a datelor aferente Z-urilor selectate si tipareste rezultatul verificarii.
3. Verificare integritate inregistrari MF si JE pentru toate rapoartele Z. Verifica inregistrarea corecta in MF si JE a datelor aferente Z-urilor si tipareste rezultatul verificarii.

RAP. INFO AMEF
5) VERIF. INTEGRIT.

6) Info sintetic AMEF

Raportul include date de inregistrare AMEF:

- Versiune
- Suma de control
- Seria AMEF
- Seria fiscala AMEF
- Numarul de rapoarte Z disponibile
- Data fiscalizarii
- Tipul profilului instalat
- Adresa IP daca AMEF este legata la LAN

RAP. INFO AMEF
6) INFO SINT. AMEF

7) Profil AMEF

Raportul tipareste profilul activ al AMEF si data de la care a fost activat.

RAP. INFO AMEF
7) PROF. ACT. AMEF

(6-9) ALTE MODURI

(6) Conexiunea cu PC

Acest mod permite programarea, realizarea de rapoarte și de vânzări din AMEF, cu ajutorul unui calculator, conectat la acesta.

Înainte de a începe lucrul, este necesar să se programeze parametrii portului COM din Modul Programare, sectiunea 13. Configurare, 5.Comunicatie , 2. Conexiune PC, al casei de marcat utilizat pentru conectarea la PC.

Casa de marcat DP-150 are capacitatea de a inchide corect un bon, chiar si in cazul in care apar disfunctionalitati in conexiunea cu PC-ul.

Prin apăsarea tastei  este afisat pe ecranul operator un dialog de iesire din blocaj:

Exit?
C-Ren. / TL-Conf.

Dacă tasta  este apăsată, AMEF ramane in starea actuala asteptand interventie de la PC.

T
O
T
A
L
S
E
R
T
A
R

Dacă tasta  este apăsată, AMEF afișează un meniu pentru alegerea unui mod de inchidere bon:

1. Anulare bon
2. Închidere bon

Bon deschis!
1) Anulare bon

(7) Modul Service

ATENȚIE! Acest mod este accesibil numai persoanelor avizate. Va rugam sa legitimated tehnicianul de service si sa va asigurati ca va completa toate actele in conformitate cu legislatia in vigoare!

(8)Modul Teste

Pentru a accesa modul „Test“, din meniul principal << MENU >> apăsați tasta . Testele sunt activate cu tasta numerica corespondenta:

Nr. testului	Descriere
1	Test de imprimantă
2	Test de afișare
3	Test de tastatură
4	Test de memorie RAM
5	Test de memorie FLASH (microSD)
6	Test de citire Memorie Fiscală
7	Test de scriere în Memoria Fiscală
8	Test complet Memorie Fiscală
9	Test Ceas - data și ora curentă vor fi afișate până la expirarea unui minut de la inceputul testului sau până când orice tastă este apăsată.
10	Test complet - tipareste parametrii, seria de fabricatie AMEF și suma de control a firmware-ului instalat.
11	Test ciclic - sunt efectuate toate testele de la 1 ÷ 6 si 10
12	Test de port COM
13	Test GPRS
14	Test baterie
15	Test Modul criptare

(9) Modul Jurnal Electronic

Pentru a accesa modul „Jurnal Electronic“, din meniul principal << MENU >> apăsați tasta  sau folositi tasta

 pana la “9). Jurnal Electronic:” si selectati-l apasand



Selectati una dintre optiunile urmatoare

1) Export date

Optiunea este utilizata pentru extragerea fisierelor de tip Jurnal Electronic (.je). Acestea sunt:

1. Lunar ANAF. Genereaza si exporta un pachet de fisiere criptate (. p7b) corespunzator lunii selectate.
2. La cerere ANAF. Genereaza si exporta un pachet de fisiere criptate corespunzator selectiei dupa data si ora, sau dupa serie rapoarte Z
2. Export Fisiere JE. Genereaza si exporta un fisier (.je) corespunzand selectiei dupa data sau dupa serie rapoarte Z

Nota! Daca AMEF este conectata la un calculator personal puteti folosi programele utilitare de extragere fisiere puse la dispozitie de Distribuitorul Autorizat DANUBIUS EXIM. Va rugam sa consultati site-ul www.datecs.ro pentru a descarca programele necesare!

2) Rapoarte JE. Optiunile de raportare sunt:

1. Raport detaliat JE: selectare dupa nr. Z sau Data/Ora
2. Raport Z: selectare dupa nr. Z sau Data/Ora
3. Raport Bonuri Fiscale BF: selectare dupa nr. Bon, nr. Z sau Data/Ora
4. Raport BF cu CIF client: selectare dupa nr. Bon, nr. Z sau Data/Ora
5. Raport Bonuri Nefiscale: selectare dupa nr. Bon, nr. Z sau Data/Ora
6. Raport anulari: selectare dupa nr. Bon, nr. Z sau Data/Ora

POSIBILE ERORI AMEF ȘI METODE DE REZOLVARE

Cod de eroare	Cauzele erorilor și indicatii pentru rezolvare
<i>Operatiune imposibila</i>	Secvența selectată de taste nu poate fi executată
<i>Cod PLU inexistent!</i>	Cod PLU invalid. Introduceți un cod PLU valid.
<i>Cota TVA inactiva</i>	Încercarea de a face o vânzare dintr-o cota TVA interzisa
<i>Pret Lipsa</i>	Introduceți un preț (de exemplu, pentru un articol cu tipul de preț 2).

<i>Parametru invalid</i>	Parametrul introdus nu este valid.
<i>Depasire rulaj PLU</i>	Efectuati un Raport Zilnic pe articol cu descarcare de registre
<i>Depasire AMEF REGISTRU</i>	Efectuati un Raport Zilnic (Z)
<i>Depasire Bon REGISTRU</i>	S-a atins numărul maxim de vânzări într-un bon. Închideți bonul cu articolele deja înregistrate. Deschideți un bon nou pentru a finaliza vânzarea.
<i>Bon Deschis!</i>	O încercare de a ieși din modul Înregistrare în timp ce există un bon deschis.
<i>Bon inchis!</i>	O tasta functionala pentru efectuarea unei plăți a fost apăsată după închiderea bonului.
<i>Fara numerar!</i>	Suma tastata pentru operatiunea de Retragere numerar este mai mare decât suma disponibilă în sertar
<i>Plata initiata</i>	O încercare de înregistrare vânzare a fost facuta în timp ce plata a fost inițiată. Închideți bonul și deschideți un bon nou sau anulați bonul se repetati vânzarea.
<i>Nr. max. de vanzari</i>	A fost atins numărul maxim de vânzări înregistrate in bon. Închideți bonul. Deschideți un bon nou.
<i>Posibil sume negative!</i>	Operatiunea efectuata nu este posibila deoarece poate genera valori negative.
<i>BD plina</i>	Baza de date articole este plina, iar articolul nu poate fi stocat
<i>Există Cod de bare.</i>	Codul de bare există deja și este alocat pentru un alt articol.
<i>Cod de bare Lipsa!</i>	Codul de bare nu este introdus în baza de date.
<i>Eroare Baza Date PLU!</i>	Structura bazei de date este deteriorata. Este necesară intervenția de service.
<i>MF nu e goala</i>	Eroare blocanta. Este necesară intervenția de service.
<i>MF defecta</i>	Eroare blocanta. Este necesară intervenția de service.
<i>MF plina</i>	Eroare blocanta. Este necesară intervenția de service.
<i>DMJE plin</i>	Eroare blocanta. Este necesară intervenția de service.
<i>Lipsa modul criptare</i>	Eroare blocanta. Este necesară intervenția de service.
<i>Lipsa hartie!</i>	Înlocuiți rola de hârtie cu una noua

Consultati Lista Coduri de eroare publicata pe site-ul www.datecs.ro